



WRAS
Water Regulations Advisory Scheme



Návod k použití a instalaci

UB-7035R-RC
UB-7235-RC
UB-7000-RC

- *Děkujeme, že jste si zakoupili elektronický bidet INUS*
- *Přečtěte si, prosím, pečlivě tento návod před instalací a použitím bidetu.*
- *Uschovejte si, prosím, tento návod pro řešení nestandardních situací.*
- *Prosím, přečtěte si podmínky záruky vztahující se na tento produkt.*

inus

TENTO PŘÍSTROJ BYL ZKONSTRUOVÁN POUZE PRO POUŽITÍ V DOMÁCNOSTI. PŘED INSTALACÍ SI POZORNĚ PROČTĚTE CELÝ NÁVOD.

Poznámky:

1. Tento produkt by měl být nainstalován v souladu s tímto návodem.
2. Prosíme, přečtěte si návod pozorně a správně přístroj nainstalujte.
3. Prosíme, uschovejte si tento návod na snadno dostupném místě.
4. Nepokoušejte se opravit přístroj sami. Takové počínání může vést ke ztrátě záruky.



Tento symbol zobrazený na výrobku nebo v dokumentaci k němu znamená, že by výrobek neměl být likvidován společně s běžným domovním odpadem. Aby se zabránilo možnému poškození životního prostředí nebo lidského zdraví při nekontrolované likvidaci, prosíme, oddělte jej od dalších typů odpadu. Přístroj musí být zlikvidován podle platných norem na ochranu životního prostředí týkající se likvidace odpadu.

Podrobnější informace o recyklaci tohoto výrobku zjistíte u příslušného místního obecního úřadu, firmy zajišťující likvidaci domovních odpadů nebo v obchodě, kde jste výrobek zakoupili.

Firmy a podniky by měly kontaktovat svého dodavatele a prověřit podmínky smlouvy.

Tento produkt by neměl být smíchán s ostatním komunálním odpadem.

Obsah

PŘÍPRAVA

1. BEZPEČNOSTNÍ OPATŘENÍ	1
2. UPOZORNĚNÍ PŘED INSTALACÍ	2
3. IDENTIFIKACE ČÁSTÍ	3
4. BEZPEČNOSTNÍ INFORMACE (NEBEZPEČÍ)	4
5. BEZPEČNOSTNÍ INFORMACE (VAROVÁNÍ)	6

JAK POUŽÍVAT

6. POUŽITÍ	8
7. ČIŠTĚNÍ	12
8. ÚDRŽBA	13

INSTALACE

9. INSTALACE	14
--------------	----

OSTATNÍ

10. NEŽ ZAVOLÁTE SERVIS	17
11. TECHNICKÁ SPECIFIKACE	17
12. ZÁRUKA	18

1 Bezpečnostní Opatření

PŘED POUŽITÍM SI PŘEČTĚTE VŠECHNY INSTRUKCE

VAROVÁNÍ - Snížení rizika elektrického šoku:

1. Neumisťujte přístroj na místo, kde hrozí riziko jeho spadnutí či stažení do vany nebo umyvadla.
2. Nepotápějte přístroj do vody či jiné tekutiny.
3. Nesahejte na tento produkt, pokud je ve vodě. Napřed jej vytáhněte ze zásuvky.

VAROVÁNÍ - Snížení rizika popálenin, elektrického šoku, požáru nebo zranění

1. Zvýšená opatrnost je třeba, pokud je přístroj používán dětmi, staršími či invalidními osobami, nebo je používán v jejich blízkosti.
Dětem by nemělo být povoleno přístroj používat bez dozoru dospělých.
V případě, že je bidet používán staršími osobami či lidmi s poruchou citlivosti kůže, se ujistěte o nastavení vhodné teploty bidetového prkénka.
2. Tento přístroj používejte pouze pro jeho zamýšlené účely popsané v tomto návodu. Nepřipojujte nic, co nedoporučil výrobce.
3. Nikdy nepoužívejte tento přístroj, pokud je poškozený kabel či zástrčka, pokud správně nefunguje, pokud spadl na zem, byl poškozen či spadl do vody.
4. Nainstalujte pomůcku přesně dle instrukcí.
5. Pouze oprávněné osoby mohou přístroj opravovat. Nesnažte se opravit přístroj sami, takový zásah může způsobit zánik záruky.
6. Nepokládejte kabel na rozžhavené povrchy.
7. Nikdy nevkládejte žádné předměty do otvorů či hadice přístroje.
8. Nepoužívejte venku. Nestříkejte aerosolovými ani kyslíkovými spreji.
9. Bidet připojte pouze do zásuvky 230V / 50Hz, uzemněné dle odpovídajících norem.
10. Pokud se poškodí napájecí kabel, musí být vyměněn výrobcem, distributorem či oprávněnou osobou, tak aby se předešlo možným rizikům.
11. Tento přístroj není určen pro používání osobami (včetně dětí) se sníženými fyzickými, smyslovými nebo duševními schopnostmi, nebo osobami s nedostatkem zkušeností a znalostí, pokud jim nebyl poskytnut dohled, nebo instrukce ohledně používání tohoto přístroje, od osoby zodpovědné za jejich bezpečnost.
12. Děti by měly být pod dozorem, aby si s přístrojem nehrály.

UCHOVEJTE TYTO INSTRUKCE

2 Upozornění před instalací

VĚNUJTE POZORNOST NÁSLEDUJÍCÍM BODŮM

1. Neinstalujte na místech, kde může na zařízení stříkat voda, či na místech, kde je zvýšené riziko kondenzace tekutiny na zařízení.
2. Abyste zamezili poškození elektronických částí přístroje vlhkostí, zajistěte dostatečné větrání místnosti otevřením okna či dveří během koupele. Je doporučeno mít v době rizika vysoké vlhkosti puštěnou ventilaci.
3. Nepoužívejte starší přípojné hadice. Doporučujeme připojit bidet pomocí přiložených hadic a rozboček.
4. Používejte vodní zdroj s tlakem vody 0,05 MPa ~ 0,74 MPa.
5. Připojte ke zdroji pitné vody. Nepřipojujte ke zdroji užitkové, či jiné vody nepitné kvality.
6. V oblastech, kde hrozí zamrznutí vody v potrubí, udržujte přívod vody v teple. Při skladování v zimě může zamrznout voda v rozvodech přístroje, proto jej před instalací zahřejte při pokojové teplotě.
7. Teplotní ochrana v nádrži bidetu se může během uskladnění či transportu při vyšší teplotě aktivovat a tím způsobit nefunkčnost přístroje. V takovém případě schlaďte přístroj na pokojovou teplotu.
8. Přístroj je normován na napětí 220-240 V~ / 50/60 Hz.
9. Nezapojte přístroj do sítě, dokud nebyla ukončena práce na elektrických rozvodech. Mohlo by dojít k poruše.
10. Odpojte přístroj ze sítě během údržby a čištění.



VAROVÁNÍ

Před instalací tohoto produktu si vždy ověřte místní zákony a předpisy týkající se instalace.

V zemích, kde nejsou povoleny elektrické zásuvky v koupelnách, například ve Velké Británii nebo v Irsku, se obraťte na kvalifikovaného elektrikáře o radu na připojení přístroje ke zdroji elektrické energie. Dvoupinový napájecí síťový kabel je třeba odstranit a přístroj by měl být připojen do sítě kvalifikovaným elektrikářem.

V těchto případech je třeba vypnout elektrický obvod vždy, když návod k použití požaduje vypojení přístroje ze zásuvky.

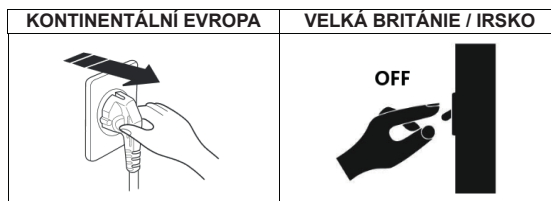

3 Identifikace částí

1. Hlavní jednotka

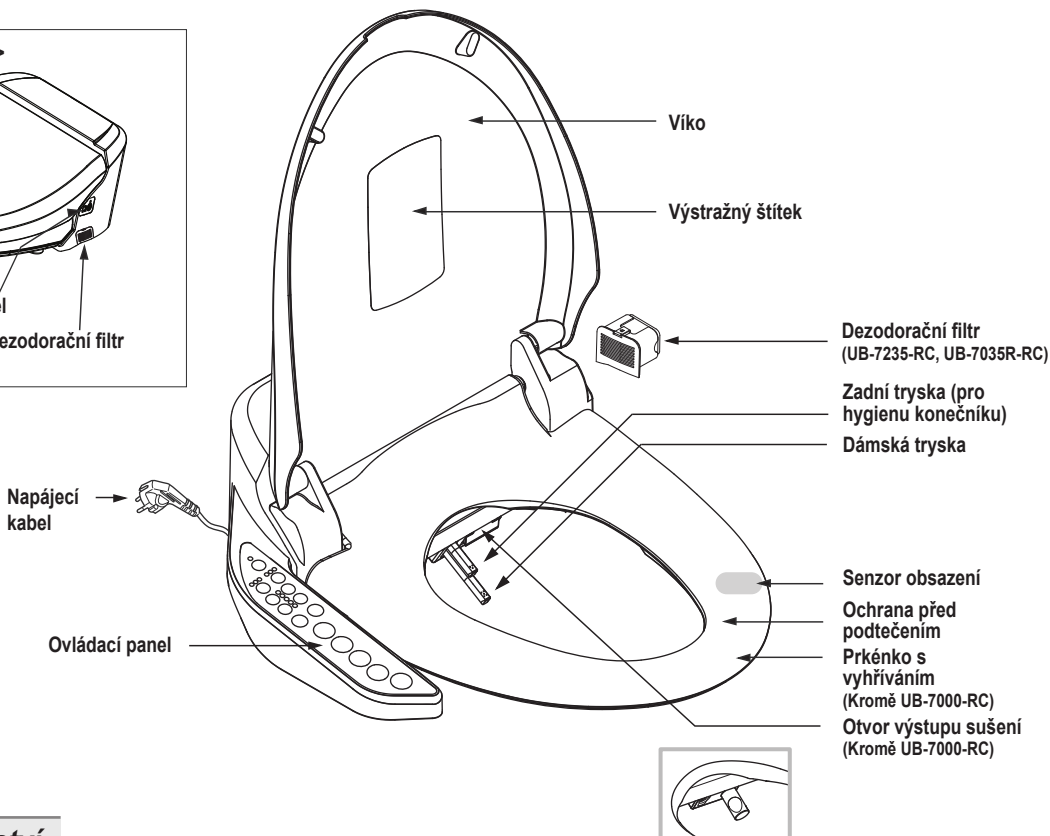
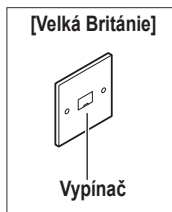
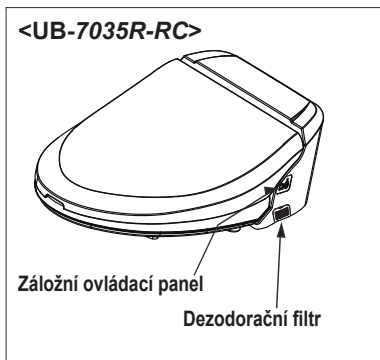

2. Příslušenství

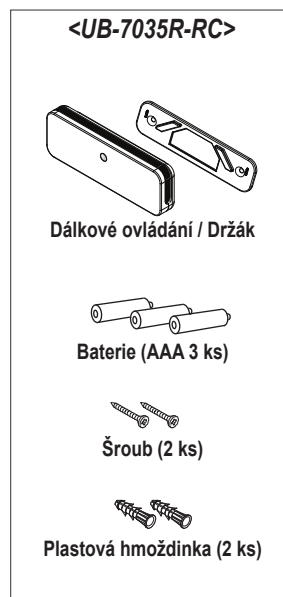
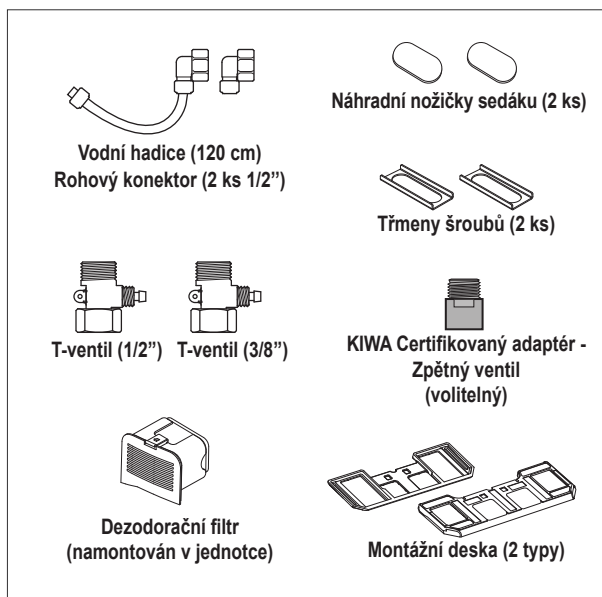
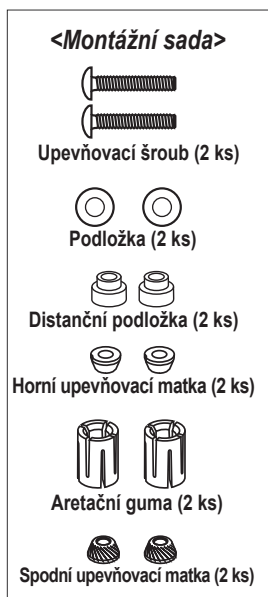

CZ

4 Bezpečnostní informace (Nebezpečí)



POZOR

Prosíme, dodržujte následující základní instrukce pro zajištění bezpečného fungování Vašeho bidetu



Značí nepovolené použití pomůcky



Značí nutný krok v použití pomůcky



Zakázáno



Nesahejte mokřma rukama



Neházejte žádné hořící předměty



Nerozebírejte



Nemyjte



Uzemnění



Povinný krok



Význam symbolů



ZAKÁZÁNO

Nepoužívejte vadné či uvolněné zásuvky a kabely.

- Jejich použití může vyústit ve zkrat, elektrický šok či požár.

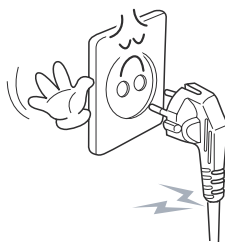

POVINNÉ

Nezakrývejte ventilátor teplého vzduchu.

- Pokud je ventilátor zakryt, může způsobit požár.
- Pokud je ventilátor zakryt rukou, může způsobit zranění.



ŽÁDNÝ OHEŇ

Nevhazujte žádné hořlaviny do toalety.

- Tato činnost může vyústit v požár.



NEMÝT

Nemyjte zařízení tekoucí vodou.

- Tato činnost může způsobit požár či elektrický šok.



UZEMNĚNÍ

Uzemnění je povinné a musí být nainstalováno.

- Pokud není přístroj uzemněn, může to vést ke zkratu či poruše.
- Pokud není použita zemnicí zásuvka, instalujte zemnicí drát.





POZOR

Prosíme, dodržujte následující základní instrukce pro zajištění bezpečného fungování Vašeho bidetu



ZAKÁZÁNO

Nezapojujte mnoho přístrojů do jedné zásuvky.

- Tato činnost může způsobit poškození či požár.
- Používejte pouze suché a čisté kabely.
- Nepoužívejte poškozené či uvolněné kabely a zásuvky.

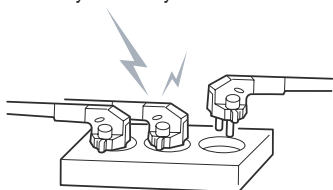

JEN SUCHÉ RUCI

Zapojte a odpojte přístroj správným způsobem.

- Nezapojte a neodpojte s vlhkými rukama. Tato činnost může způsobit zranění či zkrat.
- Netahejte za kabel během odpojování ze zásuvky. Vytahujte zástrčku správným způsobem.

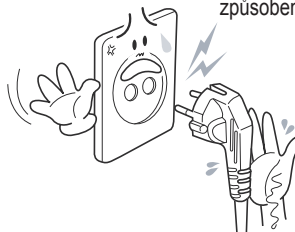

NEROZEBÍRAT

Nepoužívejte, pokud je víko nebo prkénko odpojeno.

- Může dojít k elektrickému šoku díky vnitřnímu vysokému napětí.

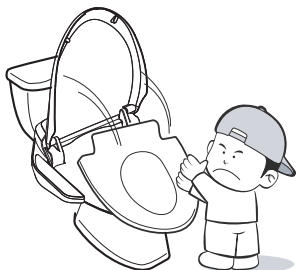

POVINNÉ

Odpojte, pokud přístroj pípá či divně zapáchá.

- Odpojte okamžitě.
- Kontaktujte svého prodejce.



NEROZEBÍRAT

Nerozebírejte, neopravujte ani neupravujte tento produkt.

- Tato činnost může způsobit elektrický šok či požár.



ZAKÁZÁNO

Používejte pouze pitnou vodu.

- V opačném případě může dojít k podráždění či poranění pokožky.

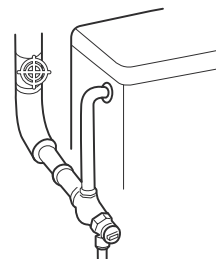

5 Bezpečnostní informace (varování)



VAROVÁNÍ

Prosíme, dodržujte následující základní instrukce pro zajištění bezpečného fungování Vašeho bidetu.



ZAKÁZÁNO

Nestoupejte si, ani nepokládejte těžké předměty na tuto pomůcku.

- Tato činnost může způsobit poškození bidetu.
- Nestoupejte si na víko, prkénko ani na kontrolní panel, předejdete tím úrazu a poškození přístroje.



POVINNÉ

Netlačte na víko při zavírání.

- Tato činnost může způsobit poruchu.



POVINNÉ

Nemočte na trysku ani do výstupu teplého vzduchu.

- Pokud tak učiníte, může dojít k zápachu či poruše přístroje.



ZAKÁZÁNO

Nesedějte si na víko či kontrolní panel, ani se o ně neopírejte.

- Tato činnost může způsobit poruchu či mechanickou závadu.



POVINNÉ

Odpojte přístroj, pokud jej delší dobu nebudete používat.

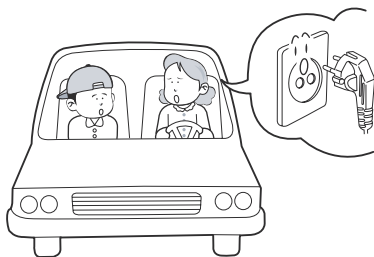

POVINNÉ

Odpojte při bouřce.

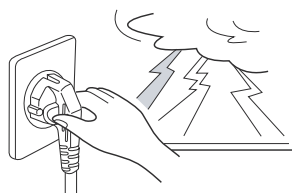



VAROVÁNÍ

Prosíme, dodržujte následující základní instrukce pro zajištění bezpečného fungování Vašeho bidetu



ZAKÁZÁNO

Nevytahujte hadici přívodu vody násilím.

- Můžete způsobit unikání vody.



ZAKÁZÁNO

Používejte přístroj pouze na toaletě.

- Nedodržení může způsobit požár, zranění či elektrický šok.



Nesprávné použití



ZAKÁZÁNO

Nepokládejte na tuto pomůcku vázy ani jiné drobné předměty.



POVINNÉ

Nepodceňujte lehké popáleniny.

- Pokud sedíte na vyhřátém prkénku příliš dlouho, mohou se vyskytnout lehké popáleniny.
- Dbejte zvýšené opatrnosti, pokud používají produkt:
 - Děti, senioři, pacienti či osoby, jež nezvládnou kontrolu teploty.
 - Lidé pod vlivem léků na spaní či léků, které způsobují ospalost.
 - Lidé pod vlivem alkoholu, únavy či osoby, u nichž hrozí usnutí.
- Pokud se objeví lehké popáleniny, okamžitě vyhledejte lékaře.



POVINNÉ

Odpojte během čištění.

- V opačném případě hrozí elektrický šok či požár.

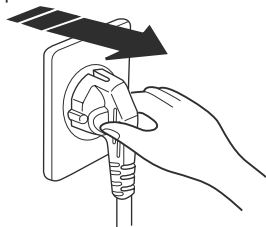

POVINNÉ

Pro děti a osoby s postižením snižujte teplotu.

- Pokud bude přístroj nastaven na vysokou teplotu, může způsobit popáleniny.

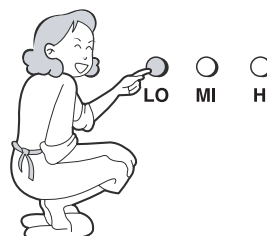

6 Použití UB-7235-RC / UB-7000-RC

※ Pozor

- Všechny funkce budou při obsazení prkénka fungovat, až na čištění trysek a ekonomický provoz.
- Před použitím se ujistěte, že je nádržka plně napuštěna.

Stop

- Zmáčkněte "Stop" pro přerušování probíhající funkce.
- Pokud se uživatel postaví, všechny funkce se automaticky ukončí.

Mytí

- Zmáčkněte "Cleansing" pro umytí pozadí. Tato funkce se automaticky ukončí po 60 sekundách.
- K zapnutí kmitání trysky zmáčkněte toto tlačítko ještě jednou. Tryska rozšíří oblast čištění pohybem vpřed a vzad.
- Kmitání ukončíte opětovným stisknutím tohoto tlačítka.

Bidet

- Zmáčkněte "Bidet" k zapnutí funkce ženské hygieny. Tato funkce se automaticky ukončí po 60 sekundách.
- K zapnutí kmitání trysky zmáčkněte toto tlačítko ještě jednou. Tryska rozšíří oblast čištění pohybem vpřed a vzad.
- Kmitání ukončíte opětovným stisknutím tohoto tlačítka.

Sušení (teplý vzduch) (UB-7235-RC)

- Zmáčkněte tlačítko "Dry". Tryska sušení vyjede (úroveň 3, pozice 3).
- Tato funkce se automaticky zastaví po 180 sekundách.
- Zmáčkněte tlačítko ještě jednou k zesílení proudu vzduchu.

IIP (intenzivní pulzující proud vody) (UB-7235-RC)

- Intenzivní pulzace proudu vody (počáteční tlak vody je na úrovni 5) může usnadnit vyprázdnění. Funkce trvá 60 sekund, pak se vypne.

Funkce pro děti / Automatická funkce (UB-7235-RC)

- Zmáčkněte "Kids/Auto" pokud chcete všechny funkce přizpůsobit dětem. Nastaví se toto pořadí funkcí:
 - Funkce mytí s kmitáním trysky: 1 minuta (úroveň 1 pro tlak vody a úroveň 5 pro pozici trysky).
 - Sušení: 3 minutyDěti by měly používat přístroj pod dohledem dospělé osoby.
- Zmáčkněte tlačítko "Kids/Auto" dvakrát pro aktivaci automatické funkce. Nastaví se toto pořadí funkcí:
 - Dámská tryška: mytí - kmitání - pulzační mytí se aktivují postupně po dobu jedné minuty (úroveň 3 pro tlak vody a úroveň 3 pro pozici trysky).
 - Sušení: 3 minuty (úroveň 3 sušení a úroveň 3 pro pozici trysky).

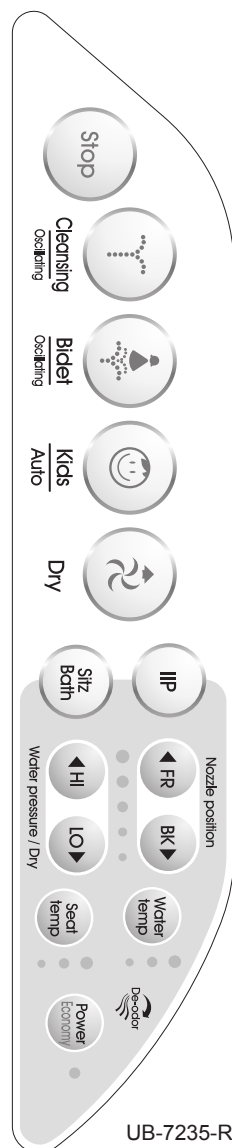

Automatická diagnostika chyb

- Tento přístroj má zabudovaný automatický detekční systém chyb.

※ Jakmile se přístroj zapojí, tryšky pro ženskou hygienu a mytí pozadí automaticky vyjedou.



UB-7000-RC

- Pokud se vyskytne porucha, dioda "Power" začne blikat.
- V takovém případě přístroj odpojte a zavolejte servis.

Sedací koupel (zdravé mytí) (UB-7235-RC)

- Zmáčkněte tlačítko "Sitz Bath" pro aktivaci teplého proudu vody s nižším tlakem pro mytí a masáž (úroveň 3 pro pozici trysek, úroveň 2 pro tlak vody a úroveň 3 pro teplotu vody).
- Dámská tryska bude v provozu po dobu 3 minut, poté se automaticky vypne.
- Zmáčkněte tlačítko ještě jednou pro aktivaci funkce kmitání.

Automatická dezodorizace (UB-7235-RC)

- Pokud je přístroj používán, deodorizer funguje automaticky
- Pokud se uživatel postaví, dezodorizace se po 60 sekundách vypne.

Pozice trysky

- Pozice trysky lze nastavit tlačítkem "Nozzle position".
- Pozice se po každém použití automaticky nastaví na úroveň 3.

Tlak vody / Sušení (UB-7235-RC)

- Tlak vody lze nastavit v 5 úrovních.
- Teplota sušení lze nastavit v 5 úrovních.
- Obě funkce se po každém použití automaticky nastaví na úroveň 3.

Nastavení teploty (water / seat)

- Teplota vody a prkénka (kromě UB-7000-RC) je nastavitelná.
- Teplota je nastavitelná ve 4 polohách: pokojová-nízká-střední-vysoká.

Ekonomický provoz

- Stiskem tlačítka "Power / Economy" aktivujete či deaktivujete funkci úspory elektrické energie.
- V ekonomickém módu je teplota vody i prkénka udržována na 30 °C. Pokud bude bidet použit během ekonomického módu, teplota se vrátí do obvyklého nastavení, zpět do ekonomického provozu se přepne po každém použití.
 - Červené světlo: normální mód.
 - Zelené světlo: ekonomický provoz.
 - Nesvítí: vypnuto.

Samočištění

- Tato funkce automaticky čistí trysky před a po každém použití.

※ Všechny uvedené provozní časy jsou pouze orientační.

6 Použití UB-7035R-RC

※ Jakmile se přístroj zapojí, trysky pro ženskou hygienu a mytí pozadí vyjedou.

※ Všechny uvedené provozní časy jsou pouze orientační.

Mytí

- Zmáčkněte "Cleansing" pro umytí pozadí. Tato funkce se automaticky ukončí po 60 sekundách.
- Funkce mytí může být aktivována ve třech módech:
první stisknutí: normální mytí
druhé stisknutí: mytí s kmitáním trysky pro rozšíření oblasti mytí
třetí stisknutí: pulzační mytí s kmitáním trysky
čtvrté stisknutí: návrat k normálnímu mytí.

Bidet

- Zmáčkněte "Bidet" k zapnutí funkce ženské hygieny. Tato funkce se automaticky ukončí po 60 sekundách.
- Funkce "Bidet" může být aktivována ve třech módech:
první stisknutí: normální mytí
druhé stisknutí: mytí s kmitáním trysky
třetí stisknutí: pulzační mytí s kmitáním trysky
čtvrté stisknutí: návrat k normálnímu mytí.

Funkce pro děti

- Zmáčkněte "Kids", pokud chcete všechny funkce přizpůsobit dětem. Bude aktivováno následující nastavení:
 - Kmitání: 1 min
 - Sušení: 3 mins.
 - Úroveň 1 pro tlak vody
 - Úroveň 5 pro pozici trysek
- Zmáčkněte tlačítko znovu pro aktivaci odlišných funkcí: Mytí s kmitáním trysek, Pulzační mytí s kmitáním trysek, Normální mytí.
- Děti by měly používat přístroj pod dohledem dospělé osoby.

Automatická funkce

- Zmáčkněte tlačítko "Kids/Auto" dvakrát během jedné sekundy pro aktivaci automatické funkce. Bude aktivováno následující nastavení:
- Normální mytí (20 sekund), Mytí s kmitáním trysky (20 sekund), Pulzační mytí s kmitáním trysky (20 sekund), Sušení (3 minuty).
- Funkce stop bude fungovat nepřetržitě.

Sušení (teplý vzduch)

- Zmáčkněte tlačítko "Dry". Tryska sušení vyjede a funkce sušení bude fungovat po dobu 3 minut.
- Zmáčkněte tlačítko ještě jednou k zesílení proudu vzduchu.

Stop

- Zmáčkněte tlačítko "Stop" k přerušení probíhající funkce.
- Pokud se uživatel postaví, všechny funkce se ukončí automaticky.

LED kontrolka

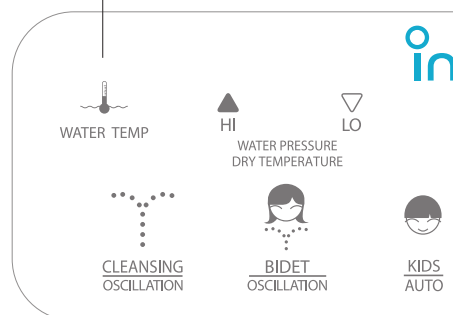

Postranní ovládací tlačítka

- Pokud je dálkové ovládání rozbité či jsou vybité baterie, použijte postranní ovládací tlačítka na přístroji.
- Zmáčkněte tlačítko "Cleansing" (mytí) na pravé straně nebo tlačítko "Bidet" (funkce ženské hygieny) na levé straně bidetu.

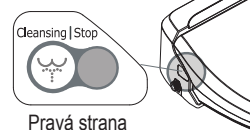

Ekonomický provoz

- Zmáčkněte tlačítko "Bidet" na levé straně přístroje pro zapnutí či vypnutí ekonomického provozu.
- V ekonomickém módu je teplota vody i prkénka udržována na 30 °C.

Automatická diagnostika chyb

- Tento přístroj má zabudovaný automatický detekční systém chyb.

Samočištění

- Tato funkce automaticky čistí trysky před a po každém použití (viz str. 12).

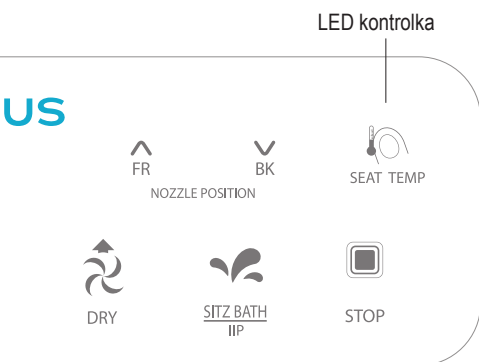

Stiskněte tlačítko znovu pro zastavení funkce. Nepoužívejte ke stisknutí tlačítka ostré předměty.

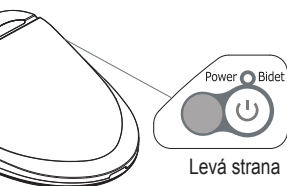

Levá strana

- Pokud bude bidet použit během ekonomického provozu, teplota se vrátí do obvyklého nastavení, zpět do ekonomického provozu se přepne po každém použití.

- Červené světlo: normální mód.
- Zelené světlo: ekonomický provoz.
- Nesvítlí: vypnuto.

- Pokud se vyskytne porucha, dioda "Power" začne blikat.
- V takovém případě přístroj odpojte a zavolejte servis.

Sedací koupel (zdravé mytí)

- Zmáčknete tlačítko "Sitz Bath" pro aktivaci teplého proudu vody s nižším tlakem pro mytí a masáž (úroveň 2 pro tlak vody a úroveň 3 pro teplotu vody)
- Dámská tryska bude v provozu po dobu 3 minut, poté se automaticky vypne.
- Zmáčknete tlačítko ještě jednou pro aktivaci funkce kmitání.

IIP (intenzivní pulzující proud vody)

- Zmáčknete tlačítko "SITZ BATH/IIP" dvakrát během sekundy pro stimulaci funkce tlustého střeva při zácpě. Funkce trvá 60 sekund, pak se vypne.
- Dalším stiskem tlačítka "IIP" změníte mód pulzace (3 různé módy). Počáteční tlak vody je nastaven na úroveň 5.

Nastavení teploty vody

- Zmáčknete tlačítko "Seat temp" pro nastavení pokojové, nízké, střední či vysoké teploty.
- výši nastavené teploty ukazuje LED kontrolka:
Pokojeová teplota: LED nesvítlí Nízká teplota: svítí 1 LED
Střední teplota: svítí 2 LED Vysoká teplota: svítí 3 LED

Tlak vody / Teplota sušení

- Tlak vody je během použití nastavitelný na jednu z pěti úrovní zmáčknutím tlačítka $\begin{matrix} \blacktriangle \\ \text{HI} \\ \text{LO} \\ \blacktriangledown \end{matrix}$.
- Teplota sušení je během použití nastavitelná na jednu z pěti úrovní zmáčknutím tlačítka $\begin{matrix} \blacktriangle \\ \text{HI} \\ \text{LO} \\ \blacktriangledown \end{matrix}$.
- Obě funkce se po každém použití automaticky nastaví na úroveň 3.

Pozice trysky

- Pozici trysky lze nastavit tlačítkem $\begin{matrix} \wedge \\ \text{FR} \\ \text{BK} \\ \vee \end{matrix}$ na jednu z pěti úrovní. Pozice se po každém použití automaticky nastaví na úroveň 3.

Nastavení teploty prkénka

- Zmáčknete tlačítko pro nastavení teploty prkénka na pokojovou, nízkou, střední či vysokou teplotu.
- výši nastavené teploty ukazuje LED kontrolka:
Pokojeová teplota: LED nesvítlí Nízká teplota: svítí 1 LED
Střední teplota: svítí 2 LED Vysoká teplota: svítí 3 LED

Automatická dezodorizace (max 20 minut)

- Pokud je přístroj používán, deodorizer funguje automaticky.
- Pokud se uživatel postaví, dezodorizace se po 60 sekundách vypne.

※ Pozor

- Zabraňte upuštění dálkového ovládání do vody. Mohlo by dojít k poruše.
- Všechny funkce budou při obsazení prkénka fungovat, až na čištění trysek a ekonomický provoz.
- Před použitím se ujistěte, že je nádržka plně napuštěna.

7 Čištění

Čištění trysek



Netlačte silou na trysky, netahejte za ně ani je neohýbejte. Můžete tím způsobit poruchu.

- 1 Ujistěte se, že senzor obsazení je deaktivován (nesedějte si na prkénko, ani se o něj rukama neopírejte).

UB-7235-RC / UB-7000-RC

- 2 Zmáčkněte tlačítko "FR", tryska na mytí pozadí vyjede.
Zmáčkněte tlačítko "BK" vyjede tryska pro ženskou hygienu.
Zmáčkněte tlačítko "Stop", "FR", "BK" a trysky se vrátí do výchozí pozice.

UB-7035R-RC

- 2 Zmáčkněte tlačítko "FR" po dobu 3 sekund, tryska pro ženskou hygienu vyjede.
Zmáčkněte tlačítka "FR", "BK" pro výměnu trysek.
Zmáčkněte tlačítko "Stop", trysky se vrátí do výchozí pozice.
Zmáčkněte tlačítko "BK" po dobu 3 sekund, obě trysky střídavě pětkrát vyjedou, aktivuje se samočisticí program.
- 3 Netlačte silou na trysky, netahejte za ně ani je neohýbejte.
Pro čištění trysek používejte kartáček na zuby nebo měkký hadr.
Při delší době čištění, odpojte přístroj ze zásuvky.

- 4 Nenechte zatáhnout trysky bez koncového krytu. Mohlo by dojít k poruše.

- 5 Vyvarujte se na ztrátě či záměně koncových krytek trysek.

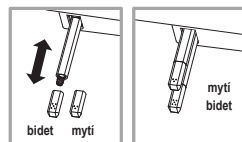
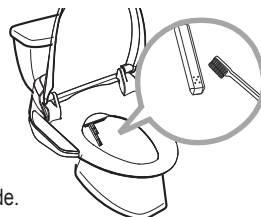

Údržba filtru

Tento přístroj nebude správně fungovat, pokud bude ucpaný filtr.
Čistěte filtr pravidelně.

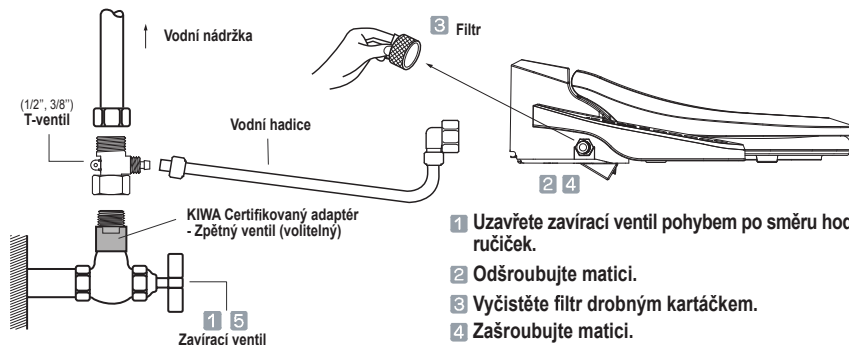

- 1 Uzavřete zavírací ventil pohybem po směru hodinových ručiček.
- 2 Odšroubujte matici.
- 3 Vyčistěte filtr drobným kartáčkem.
- 4 Zašroubujte matici.
- 5 Otevřete zavírací ventil pohybem proti směru hodinových ručiček.

Čištění hlavní jednotky

- 1 Pravidelně utírejte jednotku měkkou houbou, suchou nebo navlhčenou neutrálním čisticím prostředkem.
- 2 Uvolněte víko.
 1. Vytáhněte doleva a nahoru levý pant.
 2. Uvolněte pravý pant (pozor na prsty).
- 3 Na údržbu plastových částí nepoužívejte čističe, které nejsou určeny pro toaletní prkénka (čistič WC, domácí čistič, bělidlo, benzen, ředidlo, krezol atd.).

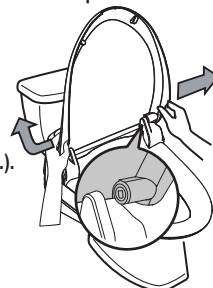

Vypouštějte vodu - pokud delší dobu nepoužíváte

1 Vypojte ze zásuvky.

- Pokud tak neučiníte, může dojít k požáru.

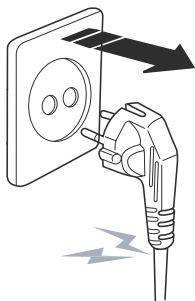

2 Uzavřete zavírací ventil.

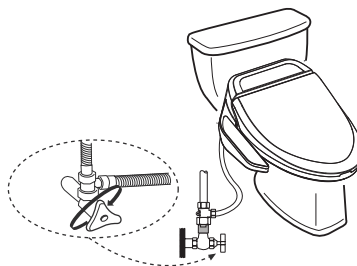

3 Odpojte jednotku.

- Postupujte dle návodu k instalaci.



4 Zdvihněte přístroj, odšroubujte vypouštěcí zátku a zcela vypusťte vodu (pozor na ztrátu zátky).

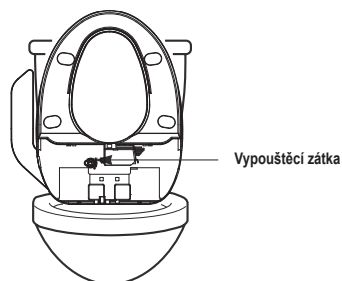

5 Našroubujte vypouštěcí zátku a nainstalujte přístroj.

- Postupujte dle návodu na zkušební provoz předtím, než přístroj znovu použijete.

Prevence zamrznutí

1 Ujistěte se, že je napájecí kabel správně zapojen do zásuvky.

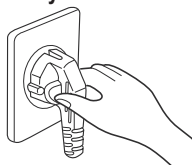

2 Nastavte teplotu vody na nízkou či střední. (Zamrznutí lze zabránit tepelnou izolací nádržky).

- Pokud nemáte na toaletě vytápění, obalte trubky látkou či jiným izolačním materiálem.

3 Pokud nepoužíváte přístroj v zimě po delší dobu, odpojte jej a vylijte vodu z nádržky a trubek.

- Postupujte dle návodu na vypouštění vody.

9 Instalace

Varování Nezapojte do sítě, dokud není instalace dokončena. Předčasné zapojení může způsobit poruchu.

Pokud je nezbytné upravit elektrickou přípojku, zavolejte elektrikáře či kvalifikovaný servis.

Odstraňte toaletní prkénko a víko z toalety

1. Odstraňte matky, podložky apod. z upevňovacích šroubů toaletního prkénka zespodu toalety.
2. Odstraňte prkénko, víko a upevňovací šrouby.
3. Uschovejte vše pro případ opětovné instalace.

Nainstalujte přístroj

Instalace

Jak nainstalovat montážní desku

Umístěte desku a vodiče šroubů nad každou montážní díru. Vložte montážní šrouby, respektujte pořadí komponent uvedené na obrázku.

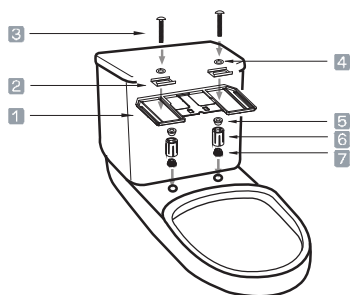

- 1 Montážní deska 2 Vodič šroubu 3 Montážní šroub
4 Podložka 5 Horní upevňovací matka 6 Aretační guma 7 Spodní upevňovací matka

Přípevnění a sundání jednotky



Suňte přístroj, dokud nezacvakne do montážní desky.



Zvedněte přístroj nahoru a dopředu.

Velikost toalety

- Velikost toalety musí být v rozsahu uvedeném níže. Neinstalujte bidet na toaletu, která neodpovídá požadovaným rozměrům.

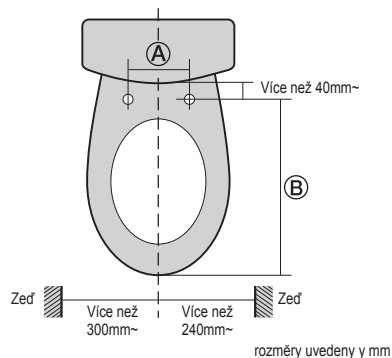

rozměry uvedeny v mm

MODEL	A	B
Comfort	140 ~ 240	430 ~ 480
Standard	140 ~ 240	400 ~ 450
Design	140 ~ 240	410 ~ 460

Senzor obsazení

- Tento přístroj je vybaven senzorem obsazení. Bidet nebude fungovat, pokud není prkénko obsazeno.

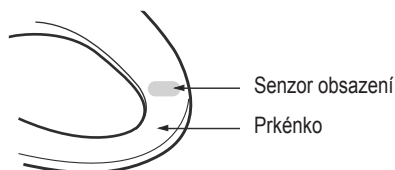

Uchycení přívodní hadice a zemního drátu

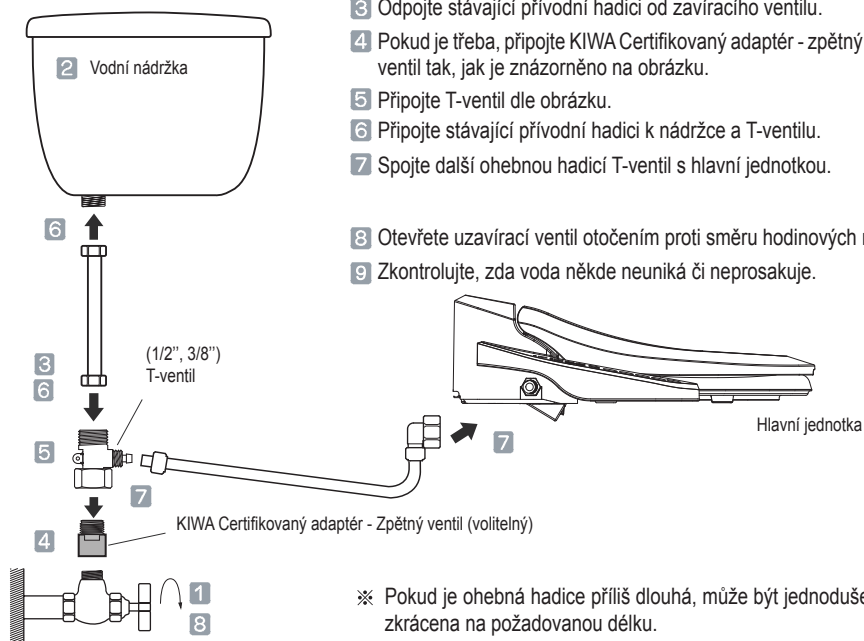

- 1 Uzavřete zavírací ventil otočením po směru hodinových ručiček.
- 2 Vyprázdněte vodní nádržku.
- 3 Odpojte stávající přívodní hadici od zavíracího ventilu.
- 4 Pokud je třeba, připojte KIWA Certifikovaný adaptér - zpětný ventil tak, jak je znázorněno na obrázku.
- 5 Připojte T-ventil dle obrázku.
- 6 Připojte stávající přívodní hadici k nádržce a T-ventilu.
- 7 Spojte další ohebnou hadici T-ventil s hlavní jednotkou.
- 8 Otevřete uzavírací ventil otočením proti směru hodinových ručiček.
- 9 Zkontrolujte, zda voda někde neuniká či neprosakuje.

Zkušební provoz

1. Příprava

Zapojte přístroj do zásuvky. Zmáčkněte "BIDET" nebo "CLEANSING", poté se nádržka během dvou minut naplní vodou. Jakmile se nádržka naplní, uslyšíte dlouhý bzučivý zvuk.

2. Zkouška všech funkcí

Zakryjte mísu toalety plastovým krytem bidetu, aby nedošlo k úniku vody mimo mísu. Poté vyzkoušejte všechny funkce popsané v tomto návodu.

3. Je možné, že během zahřívání odteče zbytková voda z jednotky.

Dálkové ovládání

Vložení baterií

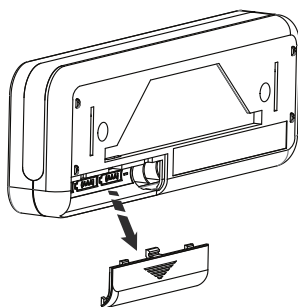

1. Otevřete kryt baterií a vložte 3 ks baterií AAA.
2. Zkontrolujte, zda dálkové ovládání správně funguje, pokud je prkénko obsazené.

- Používejte pouze 3 AAA baterie. Nepoužívejte dobíjecí baterie.
- Nepoužívejte staré a nové baterie společně. Používejte pouze baterie stejného typu.
- Ujistěte se, že všechny baterie jsou vloženy správně.
- Vyjměte baterie, pokud dálkové ovládání po delší dobu nepoužíváte.

Přípevnění držáku dálkového ovládání na zeď

- Použijte šrouby s plastovými hmoždinkami nebo připevněte držák pomocí lepicí pásky.

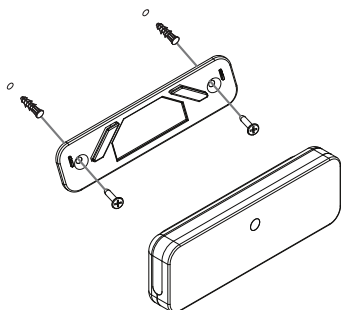

10 Než zavoláte servis

Problém	Možná příčina	Řešení
Zcela nefunkční	Není vadný kabel? Není přístroj vypojen ze zásuvky? Sedíte správně na prkénku?	Zkontrolujte možné poškození kabelu, a zda není vypadlý jistič Zapojte kabel do zásuvky Správně se usadte na prkénku
Voda nestříká	Není uzavření zavírací ventil? Není ucpaný filtr? Nejsou ucpané trysky?	Otevřete uzavírací ventil Vyčistěte filtr Vyčistěte trysky
Prosakuje či vytéká voda	Zkontrolujte upevnění všech hadic	Pokud voda stále uniká, kontaktujte svého prodejce
Prkénko, voda či vzduch nejsou dostatečně teplé	Není teplota vypnuta? Není přístroj nastaven na ekonomický mód během chladného počasí?	Nastavte teplotu Vypněte ekonomický mód

11 Technická specifikace

Typ	UB-7035R-RC	UB-7235-RC	UB-7000-RC
Standardní zdroj elektřiny	220-240 V~ / 50/60 Hz, 1660-1975 W		220-240 V~ / 50/60 Hz, 1605-1910 W
Vodní zdroj	Způsob připojení	Přímé připojení k pitné vodě	
	Tlak vody	0.05 MPa ~ 0.74 MPa	
Čištění	Rozprašovač čištění	650 ± (100) ml / min	
	Rozprašovač pro bidet	650 ± (100) ml / min	
	Objem vody	200 ml	
	Teplota vody	Pokožová teplota ~40 °C (104 °F)	
	Teplotní výkon	220-240 V~ / 1600-1900 W	
	Bezpečnostní charakteristika	Teplotní spínač, teplotní pojistka, plovákový spínač	
Sušení	Teplota vzduchu	Pokožová teplota ~60 °C (140 °F)	Ne
	Teplotní výkon	220-240 V~ / 280-333 W	Ne
	Bezpečnostní charakteristika	Teplotní pojistka	Ne
Vyhřívání prkénka	Teplota prkénka	Pokožová teplota ~40 °C (104 °F)	Ne
	Teplotní výkon	220-240 V~ / 55-65 W	Ne
	Bezpečnostní charakteristika	Teplotní pojistka	Ne
Způsob dezodorizace	Katalytický filtr		Ne
Přerušení okruhu	Do 15mA 0.03 sekundy		
Délka elektrického kabelu	1.5 m		
Rozměry	Comfort	(Š)392x(D)520x(V)157mm	(Š)466mm x (D)520mm x (V)157mm
	Standard	(Š)392x(D)490x(V)157mm	(Š)466mm x (D)490mm x (V)157mm
	Design	(Š)392x(D)504x(V)157mm	(Š)466mm x (D)504mm x (V)157mm
Hmotnost	4.2 Kg	4.4 Kg	4.4 Kg

ZÁRUKA

Elektronické bidety INUS

- Záruka se vztahuje na výrobní vady, které se projeví při běžném používání a údržbě po dobu dvou let od data zakoupení. Reklamací v rámci záruky lze uplatnit u vašeho prodejce.
 - Naše povinnosti v rámci této záruky jsou omezeny na opravu či výměnu, vadných výrobků či jejich částí, za předpokladu, že byly řádně instalovány a používány v souladu s návodem k použití a instalaci. Vyhrazujeme si právo posoudit příčinu závady. Práci ani materiál vztahující se k záruce nebudeme účtovat. Nejsme zodpovědní za náklady na demontáž, opětovnou montáž a/nebo reinstalaci produktu.
 - Tato záruka se nevztahuje na:
 - a) Poškození či zničení v důsledku zemětřesení, záplavy, bouře, atd.
 - b) Poškození či zničení v důsledku nerozumného použití, zneužití, nedbalosti či nesprávné údržby.
 - c) Poškození či zničení nesprávnou montáží, demontáží, opravou či úpravou.
 - d) Poškození či zničení sedimenty nebo jinými látkami ve vašem vodovodním systému.
 - Záruka se řídí platnými zákony.
 - Pro uplatnění záruky a servisu, kontaktujte svého prodejce.
 - Nárok na servis v záruční době máte pouze po předložení záručního listu nebo dokladu o zakoupení.
 - Záruka se vztahuje pouze na konkrétní produkt. Nejsme zodpovědní za ztrátu produktu. Dále nezodpovídáme za škody nebo náklady, které vám mohou vzniknout při instalaci či odstranění produktu, za škody způsobené neautorizovanými opravami a za další náklady nevztahující se k záruce. Jakékoliv opravy a výměny v rámci záruky jsou výslovně omezeny na dobu trvání záruky.
- ※ Pozor! Nejsme zodpovědní za jakékoliv selhání či poškození součástí tohoto produktu způsobených použitím čisticích prostředků pro použití do nádržky, které obsahují chlór (chlornan vápenatý).
- ※ Poznámka: použití výrobků s vysokou koncentrací chlóru může vážně poškodit součásti produktu. Toto poškození může způsobit únik vody a vážné škody na majetku.

Pro více informací kontaktujte svého dodavatele:

Datum nákupu _____ Forma koupě _____

Faktura# _____ Cena zboží _____ Série# _____

Adresa _____ Město _____ Stát _____ PSČ _____

Telefonní číslo _____ Fax _____ E-Mail _____

Dodavatel pro Českou republiku:

Servisní středisko:

UBC s.r.o., Pakoměřice 87, 250 65 Líbeznice

Tel. 00420 283 090 775

www.sapho.cz

www.sapho.sk

www.sapho.hu

Skvělé produkty pro Váš zdravý život!

POZNÁMKY



IS DONGSEO CO., LTD.

741, YEONGDONG-DAERO, GANGNAM-GU,
SEOUL, KOREA

T.: +82-2-3218-9343

F: +82-2-512-5101

www.isdongseo.co.kr

USPA EUROPE S.R.L.

CORSO DELLA VITTORIA, 14
28100 NOVARA - ITALY

T.: +39-0321-030449

F: +39-0321-031648

www.uspa.eu

info@uspa.eu